

# GYMSTICK™

## HOME GYM 2

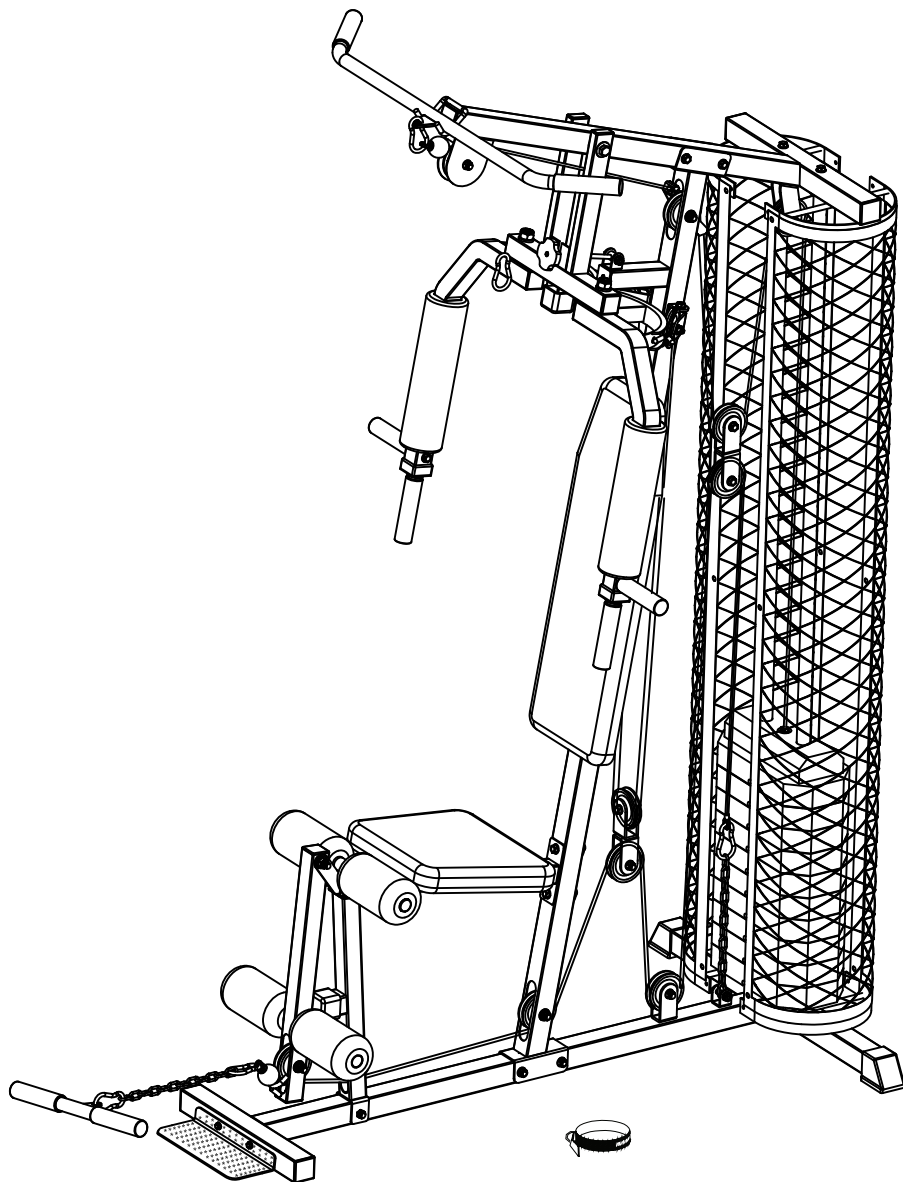

## KÄYTTÖOHJE

# SISÄLTÖ

# Sivu

OSALUETTELO

1-3

ASENNUSVAIHEET

4-15

RÄJÄYTYSKUVA

16

TÄYSI OSALUETTELO





17

TAKUU



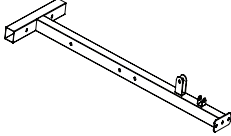
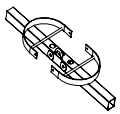
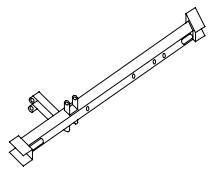
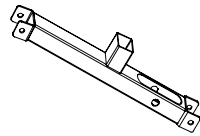
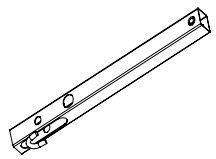
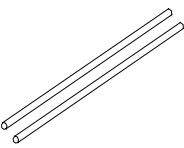
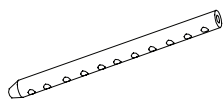
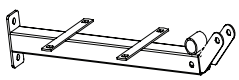
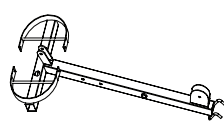
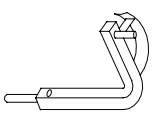
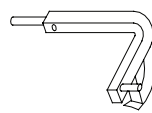
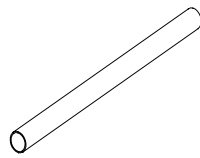
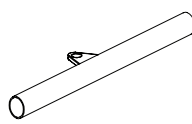
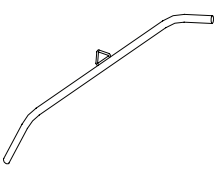
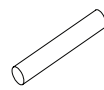
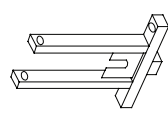
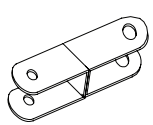
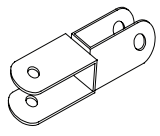
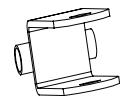

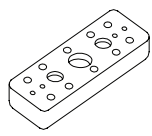
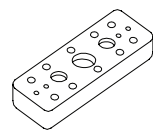
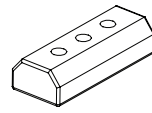





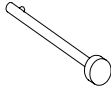

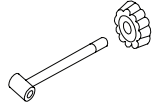
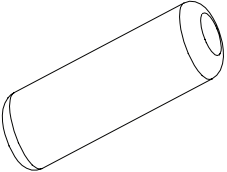
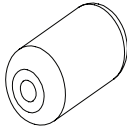
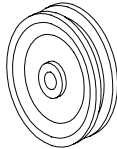



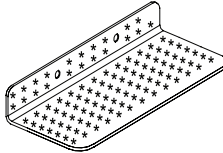

18

# OSALUETTELO



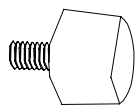



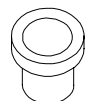



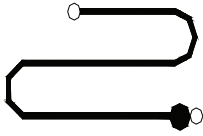
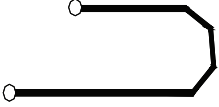
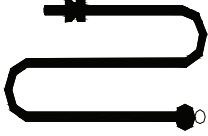
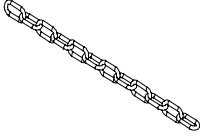



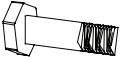
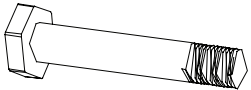



Huom! Osa osaluettelon kiinnikkeistä on esiasennettu kiinni runkoon.

 <p>HG2-01 Päärunko 1 kpl</p>	 <p>HG2-02 Taka-alarunko 1 kpl</p>	 <p>HG2-03 Etupystyrunko 1 kpl</p>	 <p>HG2-04 Istuinrunko 1 kpl</p>	
 <p>HG2-05 Jalkapenkin tanko 1 kpl</p>	 <p>HG2-06 Ohjausputki 2 kpl</p>	 <p>HG2-07 Reikätanko 1 kpl</p>	 <p>HG2-08 Istuinalusta 1 kpl</p>	
 <p>HG2-09 Yläpoikkirunko 1 kpl</p>	 <p>HG2-10 Rintaprässin oikea kappale 1 kpl</p>	 <p>HG2-11 Rintaprässin vasen kappale 1 kpl</p>	 <p>HG2-12 Pehmusetanko 2 kpl</p>	
 <p>HG2-13 Alatalja 1 kpl</p>	 <p>HG2-14 Ylätalja 1 kpl</p>	 <p>HG2-15 Käsitanko 2 kpl</p>	 <p>HG2-16 Prässirunko 1 kpl</p>	
 <p>HG2-17 Väkipyöräteline 1 kpl</p>	 <p>HG2-18 Väkipyöräteline 1 kpl</p>	 <p>HG2-19 U-jalusta 2 kpl</p>	 <p>HG2-20 Pehmustettu istuintyyny 1 kpl</p>	
 <p>HG2-21 Pehmustettu selkänöja 1 kpl</p>	 <p>HG2-22a Painolevy 6.8kg 9kpl</p>	 <p>HG2-22b Painolevy 4.5kg 1kpl</p>	 <p>HG2-23 Yläpaino 1 kpl</p>	 <p>HG2-24 10x56mm reikätangon tappi 1 kpl</p>

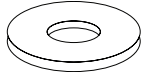
# OSALUETTELO

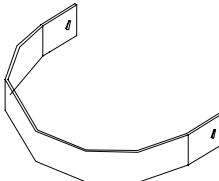
 <p>HG2-25 Reikätangon päätyholkki 1 kpl</p>	 <p>HG2-26 Painonpidin 1 kpl</p>	 <p>HG2-27 Kumipehmuste 2 kpl</p>	 <p>HG2-28 Lukitustappi 1 kpl</p>
 <p>HG2-29 Iso pehmuste 2 kpl</p>	 <p>HG2-30 Lyhyt pehmuste 4 kpl</p>	 <p>HG2-31 Väkipyörä 13 kpl</p>	 <p>HG2-32 Päätytulppa (38mm) 4 kpl</p>
 <p>HG2-33 Käsikahvan grippi 8 kpl</p>	 <p>HG2-34 Päätytulppa 2 kpl</p>	 <p>HG2-35 Aluslevy 1 kpl</p>	 <p>HG2-36 Päätytulppa (45mm) 2 kpl</p>
 <p>HG2-37 Väkipyörän kiinnitysholkki (iso) 4 kpl</p>	 <p>HG2-38 Väkipyörän kiinnitysholkki (pieni) 4 kpl</p>	 <p>HG2-39 Päätytulppa (45mm) 5 kpl</p>	 <p>HG2-40 Päätytulppa (40mm) 2 kpl</p>
 <p>HG2-41 Päätytulppa (40 x 20 mm) 2 kpl</p>	 <p>HG2-42 Päätytulppa (ø25) 4 kpl</p>	 <p>HG2-43 Nilkkaremmi 1 kpl</p>	 <p>HG2-44 Kumitulppa 1 kpl</p>
 <p>HG2-45 Päätytulppa (38mm) 2 kpl</p>	 <p>HG2-46 Pyöreä tulppa 2 kpl</p>	 <p>HG2-47 Pikakiinnitin 4 kpl</p>	 <p>HG2-48 Metalliholkki (iso) 4 kpl</p>

# OSALUETTELO

 <p>HG2-49 Metalliholkki (pieni) 2 kpl</p>	 <p>HG2-50 Vaijeri (3750mm) 1 kpl</p>	 <p>HG2-51 Vaijeri (2720mm) 1 kpl</p>	 <p>HG2-52 Vaijeri (2330mm) 1 kpl</p>	
 <p>HG2-53 Ketju 2 kpl</p>	 <p>HG2-54 Kuusiopultti (M10 x 20mm) 6 kpl</p>	 <p>HG2-55 Kuusiopultti (M8 x 15mm) 4 kpl</p>	 <p>HG2-56 Kuusiopultti (M10 x 65mm) 13 kpl</p>	
 <p>HG2-57 Kuusiopultti (M10 x 60mm) 6 kpl</p>	 <p>HG2-58 Kuusiopultti (M10 x 45mm) 9 kpl</p>	 <p>HG2-59 Kuusiopultti (M12 x 120mm) 1 kpl</p>	 <p>HG2-60 Kuusiopultti (M8 x 65mm) 2 kpl</p>	
 <p>HG2-61 Kuusiopultti (M8 x 40mm) 2 kpl</p>	 <p>HG2-62 Aluslevy (M12) 4 kpl</p>	 <p>HG2-63 Aluslevy (M10) 62 kpl</p>	 <p>HG2-64 Aluslevy (M8) 10 kpl</p>	
 <p>HG2-65 Nylon mutteri (M12) 3 kpl</p>	 <p>HG2-66 Nylon mutteri (M10) 28 kpl</p>	 <p>HG2-67 Nylon mutteri (M8) 2 kpl</p>	 <p>HG2-68 Muovialuslevy 1 kpl</p>	
 <p>HG2-69 Suojakori 2 kpl</p>	 <p>HG2-70 Suojakorin kannatin 2 kpl</p>	 <p>HG2-71 kuusiopultti (M6 x 15mm) 12 kpl</p>	 <p>HG2-72 Aluslevy (M6) 24 kpl</p>	 <p>HG2-73 Nylon mutteri (M6) 12 kpl</p>

# ASENNUSVAIHEET

SUORITA KAIKKI VAIHEET VALMIIKSI ENNEN SEURAAVAAN SIIRTYMISTÄ. ASENNAN ENNEN PULTTIEN JA MUTTEREIDEN OLLESSA LÖYSÄLLÄ.





KIRISTÄ KAIKKI PULTIT JA MUTTERIT KUN OLET SAANUT KAIKKI ASENNUSVAIHEET VALMIIKSI.

**HUOM! OSA OSALUETTELOON KIINNIKKEISTÄ ON ESIKIINNITETTY RUNKO-OSIIN!**

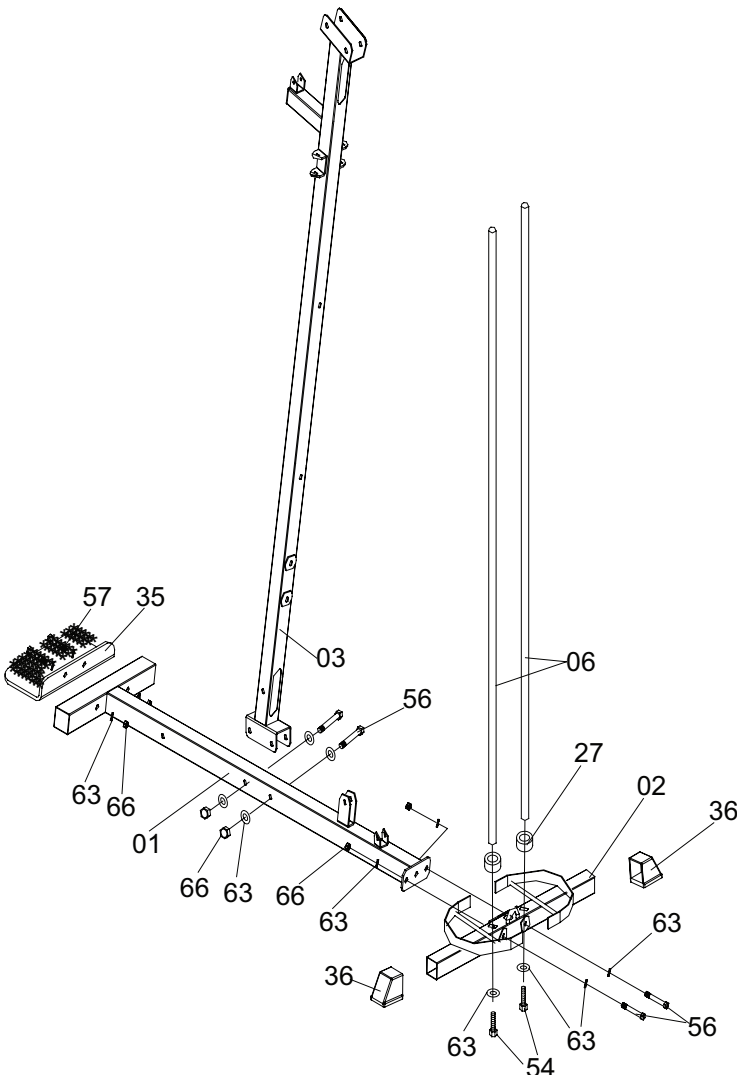
## Vaihe 1

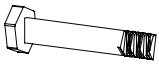
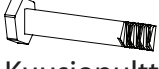
- Aseta **taka-alarunko** (02) tukevasti lattialle. Kiinnitä **päättytulpat** (36) **rungon** (02) päihin. Pujota **kumipehmusteet** (27) **ohjausputkiin** (06). Aseta **ohjausputket** (06) **ala-takarungon** (02) aukkoihin, kiinnitä kahdella M10 x 20mm **kuusiopultilla** (54) ja kahdella M10 **aluslevyllä** (63).
- Kiinnitä **päärunko** (01) **taka-alarunko** (02) toisiinsa kahdella M10 x 65mm **kuusiopultilla** (56), neljällä M10 **aluslevyllä** (63) ja kahdella M10 **Nylon mutterilla** (66).
- Kiinnitä **etupystyrunko** (03) **päärunkoon** (01) kahdella M10 x 65mm **kuusiopultilla** (56), neljällä M10 **aluslevyllä** (63) ja kahdella M10 **Nylon mutterilla** (66).
- Kiinnitä **aluslevy** (35) **päärunkoon** (01) kahdella M10 x 60mm **kuusiopultilla** (57), neljällä M10 **aluslevyllä** (63) ja 2 x M10 **Nylon mutterilla** (66).





Nro.	Kuvaus.	Kpl
HG2-56	 Kuusiopultti (M10x65mm)	4
HG2-57	 Kuusiopultti (M10x60mm)	2
HG2-63	 Aluslevy (M10)	14
HG2-66	 Nylon mutteri (M10)	6
HG2-54	 Kuusiopultti (M10x20mm)	2
HG2-27	 Kumipehmuste	2

# ASENNUSVAIHEET

## Vaihe 2

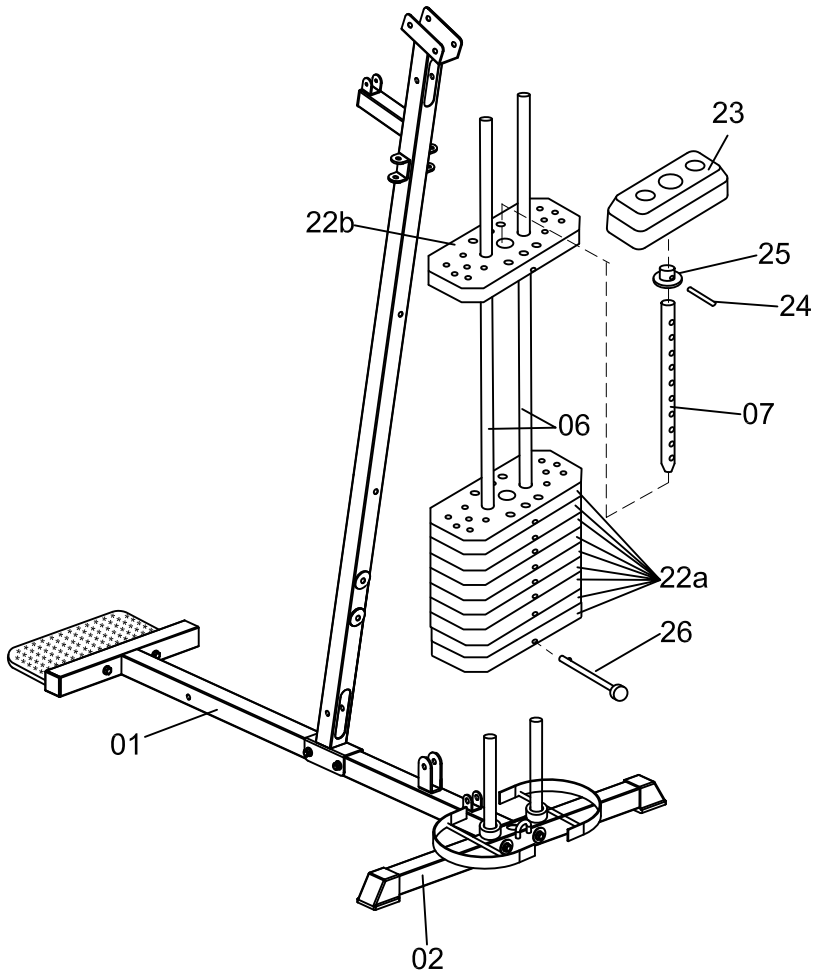
- Pujota 9 painolevyä à 6.8 kg (22a) ja yksi painolevy à 4.5 kg (22b) ohjausputkiin (6).
- Kiinnitä **reikätangon päätyholkki** (25) **reikätangon** (07) päähän **reikätangon tapilla** (24). Pujota **yläpaino** (23) **ohjausputkiin** (06) ja aseta **reikätanko** (07) paikoilleen, asettamalla **yläpaino** (23) **painopakkaan** (22) päällimmäiseksi. **Painonpitimen** (26) valitaan haluttu harjoittelupaino.



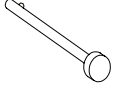





Nro.	Kuvaus.	Kpl
HG2-24	 reikätangon tappi ( $\varnothing 10 \times 56 \text{mm}$ )	1
HG2-25	 Reikätangon päätyholkki	1
HG2-26	 Painonpidin	1

# ASENNUSVAIHEET

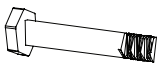
## Vaihe 3

- Aseta **yläpoikkirunko** (09) **etupystyrungon** (03) haarukkaan ja kiinnitä kahdella M10 x 65mm **kuusiopultilla** (56), neljällä M10 **aluslevyllä** (63) ja kahdella M10 **Nylon mutterilla** (66).
- Yhdistä **ohjausputket** (06) **yläpoikkirunkoon** (09) kahdella M10 x 20mm **kuusiopultilla** (54), kahdella M10 **aluslevyllä** (63).
- Kiinnitä **lukitustappi** (28) **päärunkoon** (03) M8 x 40 mm **kuusiopultilla** (61), kahdella M8 **aluslevyllä** (64) ja M8 **Nylon mutterilla** (67).
- Kiinnitä **U-jalustat** (19) **päärunkoon** (03) kahdella M10 x 65mm **kuusiopultilla** (56), neljällä M10 **aluslevyllä** (63) ja kahdella M10 **Nylon mutterilla** (66).

Nro.	Kuvaus.	Kpl
HG2-56	 Kuusiopultti (M10x65mm)	4
HG2-54	 Kuusiopultti (M10x20mm)	2
HG2-61	 Kuusiopultti (M8x40mm)	1
HG2-63	 Aluslevy (M10)	10
HG2-66	 Nylon mutteri (M10)	4
HG2-64	 Aluslevy (M8)	2
HG2-67	 Nylon mutteri (M8)	1



# ASENNUSVAIHEET

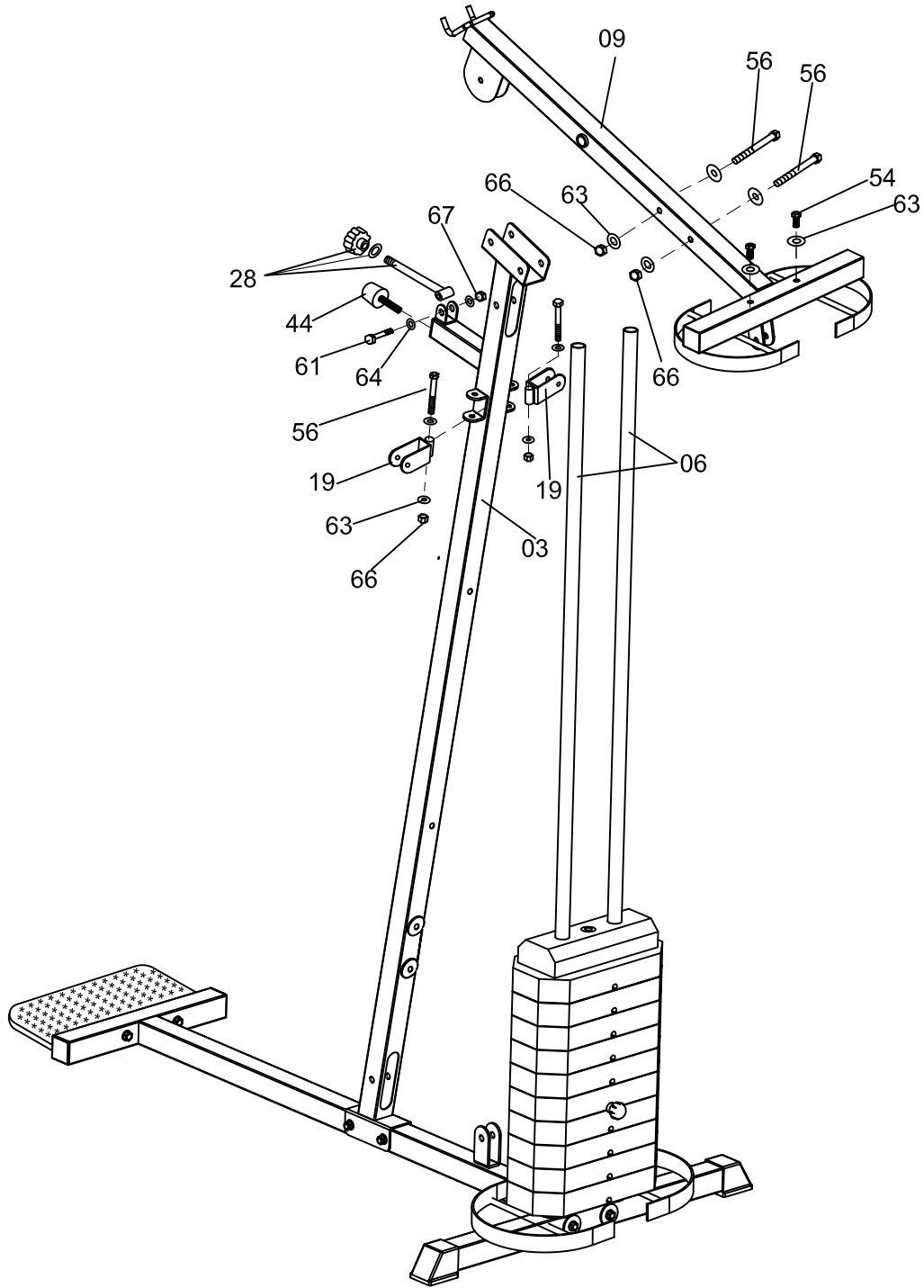





# ASENNUSVAIHEET

## Vaihe 4

- Kiinnitä **prässirunko** (16) **yläpoikkirunkoon** (09) M12 x 120mm **kuusiopultilla** (59) kahdella M12 **aluslevyllä** (62) ja kahdella M12 **Nylon mutterilla** (65).
- Kiinnitä **rintaprässin vasen kappale (L)** (11) ja **rintaprässin oikea kappale (R)** (10) **prässirunkoon** (16) kahdella M12 **aluslevyllä** (62) ja kahdella M12 **nylon mutterilla** (65).
- Liu'uta **isot pehmusteet** (29) **rintaprässin oikeaan** (10) ja **vasempaan** (11) kappaleeseen, kiinnitä 2 **käsihvan grippiä** (33) **päätytulppien** (34) läpi rintaprässin oikeaan kappaleeseen.
- Yhdistä **käsitangot** (15) vasempaan rintaprässin (11) ja oikeaan rintaprässin kappaleeseen kahdella M10x20mm **kuusiopultilla** (54) ja kahdella M10 **aluslevyllä** (63).

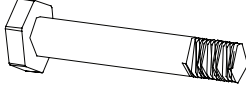
### Huomioi:

1. **Katkaise PVC-hihnat isoista metalliholkeista** (48) ja **pienistä metalliholkeista** (49).
2. **Saatat tarvita vasaraa ison metalliholkin** (48) ja **pienen metalliholkin** (49) kanssa. Ennen D-vaiheen jatkamista, **asetä holkit paikoilleen.**
3. **Käytä pientä määrää astianpesuainetta isojen pehmusteiden** (29) **asennuksen apuna.**

Nro.	Kuvaus.	Kpl
HG2-59	 Kuusiopultti (M12x120mm)	1
HG2-62	 Aluslevy (M12)	4
HG2-65	 Nylon mutteri (M12)	3
HG2-54	 Kuusiopultti (M10x20mm)	2
HG2-63	 Aluslevy (M10)	2



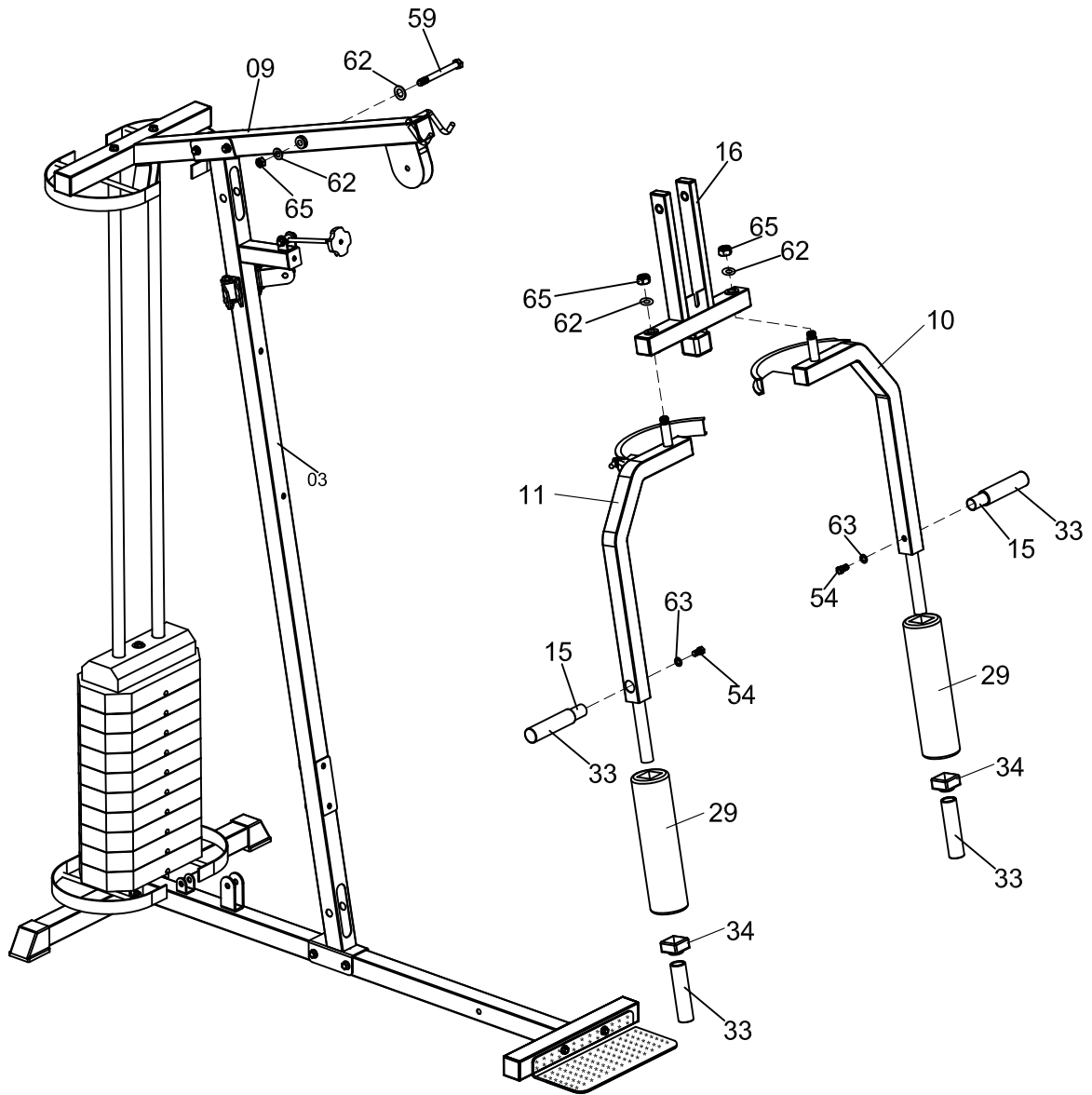



# AENNUSVAIHEET



# ASENNUSVAIHEET

## Vaihe 5

- Asenna pehmustettu **selkänoja** (21) **etupystyrunkoon** (03) kahdella M8x65mm kuusiopultilla ja kahdella M8 **aluslevyllä** (64).
- Yhdistä **istuinrunko** (04) **päärunkoon** (01) käyttäen M10x65mm **kuusiopulttia** (56), kahta M10 **aluslevyä** (63) ja M10 **nylon mutteria** (66).
- Yhdistä **istuinalusta** (08) **päärunkoon** (01) ja **etupystyrunkoon** (03) kahdella M10x65mm **kuusiopultilla** (56), M10x60mm **kuusiopultilla** (57), kuudella M10 **aluslevyllä** (63) ja kolmella M10 **nylon mutterilla** (66).
- Yhdistä **jalkapenkin tanko** (05) **istuinalustaan** (08) M10x60mm **kuusiopultilla** (57), kahdella M10 **aluslevyllä** (63) ja M10 **nylon mutterilla** (66).
- Asenna pehmustettu **istuintyyny** (20) **istuinalustaan** (08) neljällä M8x15mm **kuusiopultilla** (55) ja neljällä M8 **aluslevyllä** (64).
- Aseta **pehmustetangot** (12) **jalkapenkin tangon** (05) reikiin, kiinnitä kaksi pientä **pehmustetta** (30) **pehmustetankoihin** (12).

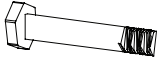
Nro.	Kuvaus.	Kpl
HG2-60	 Kuusiopultti (M8x65mm)	2
HG2-64	 Aluslevy (M8)	6
HG2-66	 Nylon mutteri (M10)	5
HG2-63	 Aluslevy (M10)	10
HG2-56	 Kuusiopultti (M10x65mm)	3
HG2-55	 Kuusiopultti (M8x15mm)	4
HG2-57	 Kuusiopultti (M10x60mm)	2

# AENNUSVAIHEET

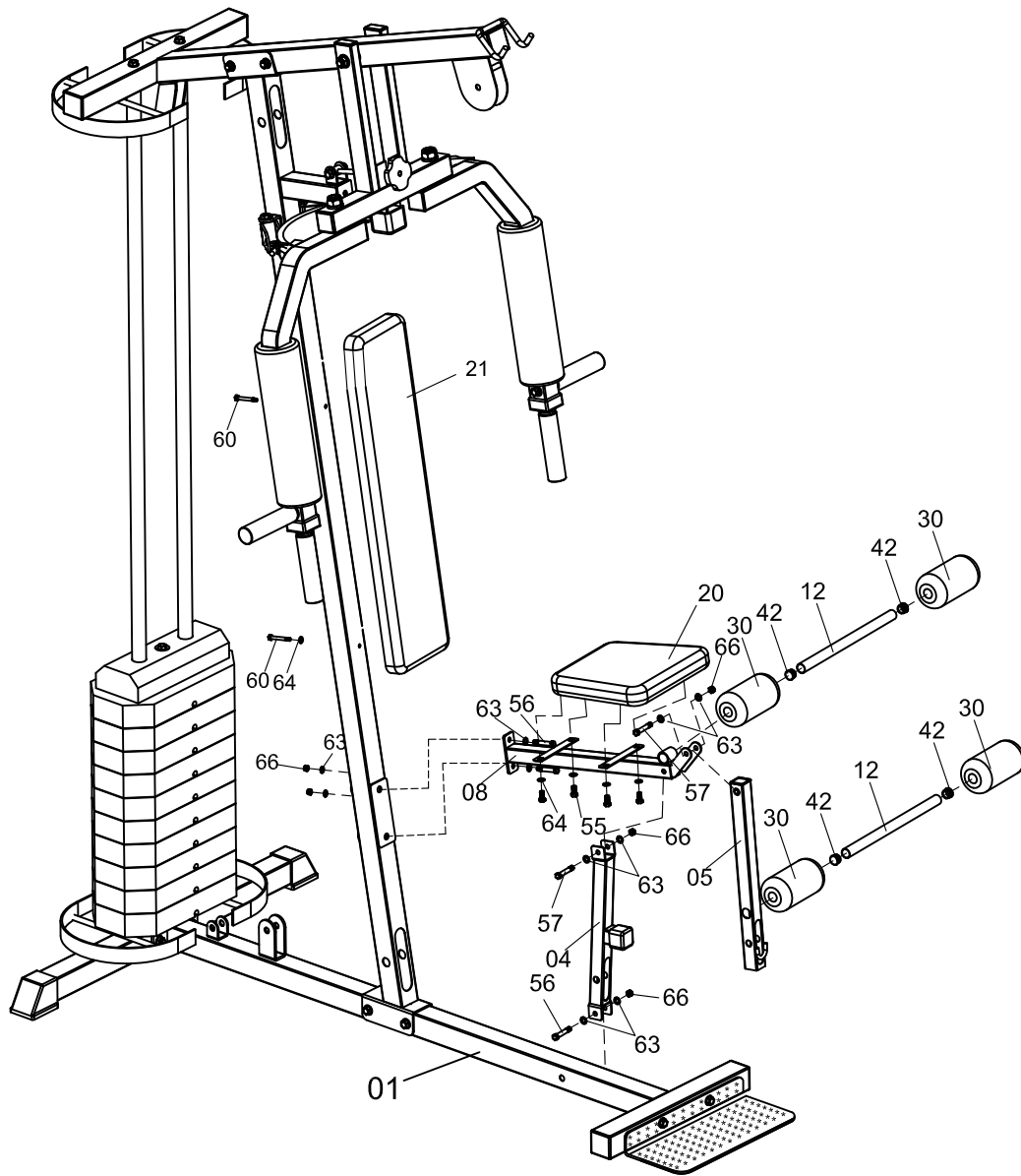

# ASENNUSVAIHEET

## Vaihe 6

### 1. Aloita ylävaijerista 2330mm (52)

- Ylävaijeri** (52) kulkee **väkipyörien** (31) urissa, **yläpökkirungon** (9) sunntaisesti.
- Asenna **väkipyörä** NRO.1 (31) **yläpoikkirunkoon** (09) käyttäen M10x45mm **kuusiopulttia**, kahta M10 **aluslevyä** (63) ja yhtä M10 **nylon mutteria** (66).
- Asenna **väkipyörä** NRO.2 (31) kahdella isolla väkipyörän kiinnitysholkilla (37) **päärunkoon** (3) yhdellä M10x65mm **kuusiopultilla** (56), kahdella M10 **aluslevyllä** (63) ja yhdellä M10 **nylon mutterilla**.
- Asenna **väkipyörä** NRO.3 (31) **yläpoikkirunkoon** (9) M10x45mm **kuusiopultilla** (58), kahdella M10 **aluslevyllä** (63) ja M10 **nylon mutterilla** (66). Kiinnitä **ylävaijerin** (52) pää **reikätankoon** (7) käyttäen **muovialuslevyä** (68), kiinnitä ylävaijerin toinen pää **ylätaljaan** (14) **pikakiinnittimellä** (47).
- Asenna **väkipyörä** NRO.4 (31) **väkipyöräteline** (17) käyttäen M10x45mm **kuusiopulttia** (58), kahta M10 **aluslevyä** (63) ja yhtä M10 **nylon mutteria** (66).

### 2. Asenna vaijeri 2720mm (51)

- Vaijeri** 2720mm (51) kulkee **väkipyörien** (31) urissa ja **päärungon** (3) kiinnikkeissä.
- Kiinnitä **vaijerin** 2720mm (51) pää oikeaan **rintaprässiin (R)** (10), pujota alla olevan ohjeen mukaan ja lopuksi vasempaan **rintaprässiin (L)** (11) kahdella pyöreällä **tulpalla** (46).
- Asenna **väkipyörä** NRO.10 ja NRO.12 (31) **U-jalustaan** (19) kahdella M10x45mm **kuusiopultilla** (58), neljällä M10 **aluslevyllä** (63) ja kahdella M10 **nylon mutterilla** (66).
- Asenna **väkipyörä** NRO.11 (31) ja **väkipyöräjalustaan** (18) M10x45mm **kuusiopultilla** (58), kahdella M10 **aluslevyllä** (63) ja yhdellä M10 **nylon mutterilla** (66).

### 3. Asenna vaijeri 3750mm (50)

- Vaijeri** 3750mm (50) kulkee **väkipyörien** (31) urissa ja **jalkapenkin** (5) kiinnikkeissä.
- Asenna **väkipyörä** NRO.5 (31) kahdella pienellä väkipyörän **kiinnitysholkilla** (38) **jalkapenkin tankoon** (5) M10x60mm **kuusiopultilla** (57), kahdella M10 **aluslevyllä** (63) ja yhdellä M10 **nylon mutterilla**.
- Asenna **väkipyörä** NRO.6 (31) kahdella pienellä väkipyörän **kiinnitysholkilla** (38) istuinrunkoon (4) M10x60mm **kuusiopultilla** (57), kahdella M10 **aluslevyllä** (63) ja yhdellä M10 **nylon mutterilla** (66).
- Asenna **väkipyörä** NRO.7 (31) kahden ison väkipyörän **kiinnitysholkin** (37) kanssa **etupystyrunkoon** (3) M10x65mm **kuusiopultilla** (56), kahdella M10 **aluslevyllä** (63) ja yhdellä M10 **nylon mutterilla** (66).
- Asenna **väkipyörä** NRO.8 (31) ja **väkipyörätelineeseen** (18) käyttäen M10x45mm **kuusiopulttia** (58), kahta M10 **aluslevyä** (63) ja yhtä M10 **nylon mutteria**.
- Asenna **väkipyörä** NRO.9 (31) **päärunkoon** (1) yhdellä M10x45mm **kuusiopultilla** (58), kahdella M10 **aluslevyllä** (63) ja yhdellä M10 **nylon mutterilla** (66).
- Asenna **väkipyörä** NRO.13 (31) **väkipyöräteline** (17) M10x45mm **kuusiopultilla** (58), kahdella M10 **aluslevyllä** (63) ja yhdellä M10 **nylon mutterilla** (66). Kiinnitä **vaijerin** 3750mm (50) pää kiinni **päärunkoon** (1) yhdellä **pikakiinnittimellä** (47), **ketjulla** (53), M8x40mm **kuusiopultilla** (61), kahdella M8 **aluslevyllä** (64) ja yhdellä M8 **nylon mutterilla** (67).
- Kiinnitä **alatalja** (13) tai **nilkkaremmi** (43) toiseen päähän **vaijeria** 3750mm (50) kahdella **pikakiinnittimellä** (47) ja yhdellä **ketjulla** (53).

ASENNUKSEN PÄÄTTEKSI KIRISTÄ KAIKKI PULTIT JA MUTTERIT ENNEN HARJOITTELUN ALOITTAMISTA!

# ASENNUSVAIHEET

NO.1

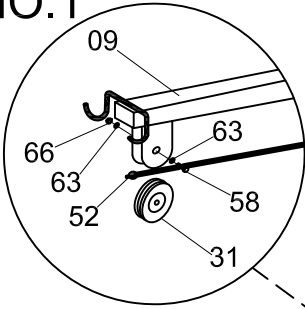

NO.2

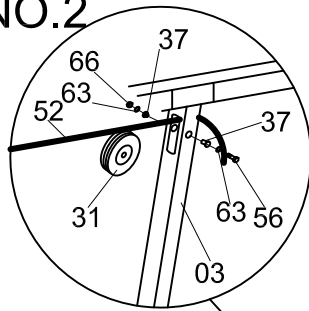

NO.3

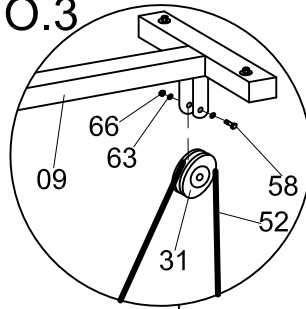

NO.4&13

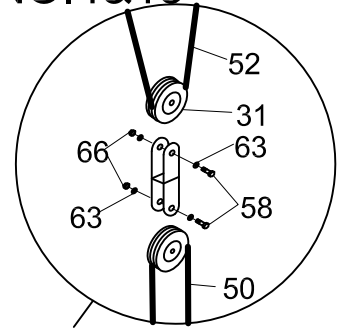

NO.11&8

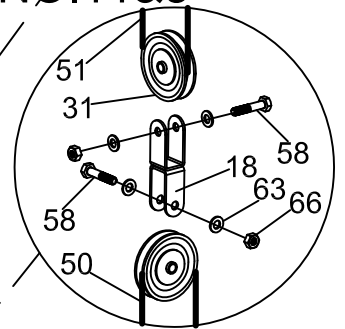

NO.10&12

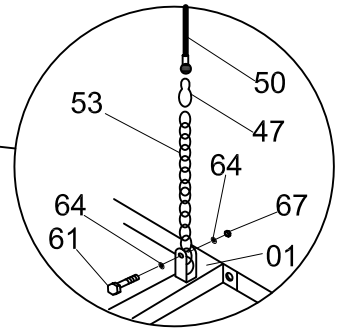
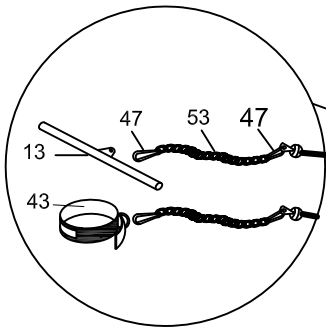
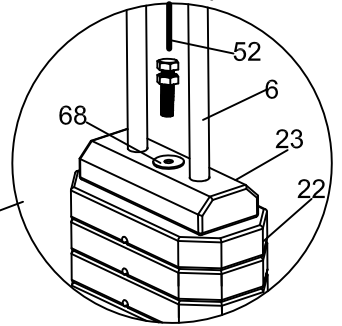
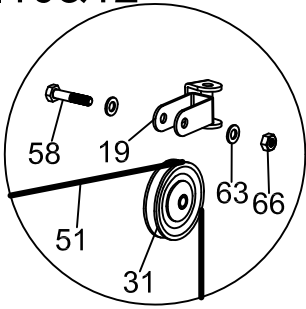

NO.5

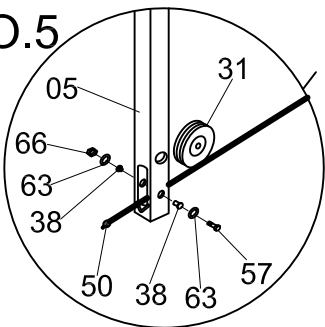

NO.6

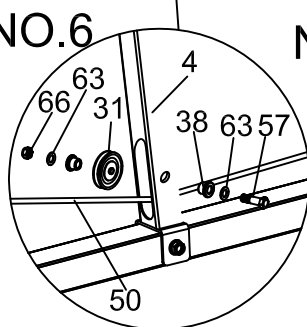

NO.7

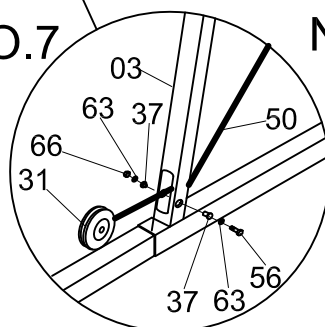



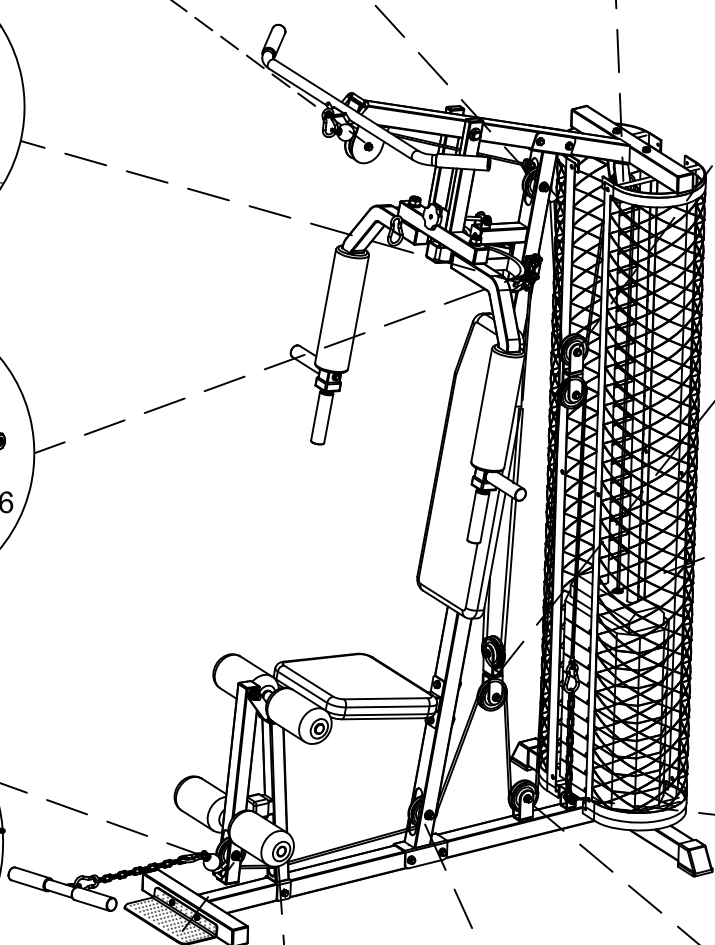
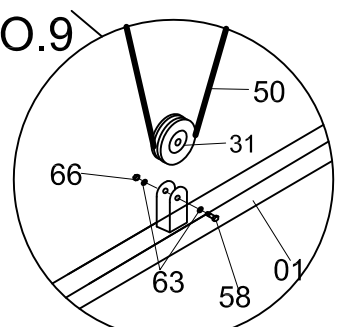





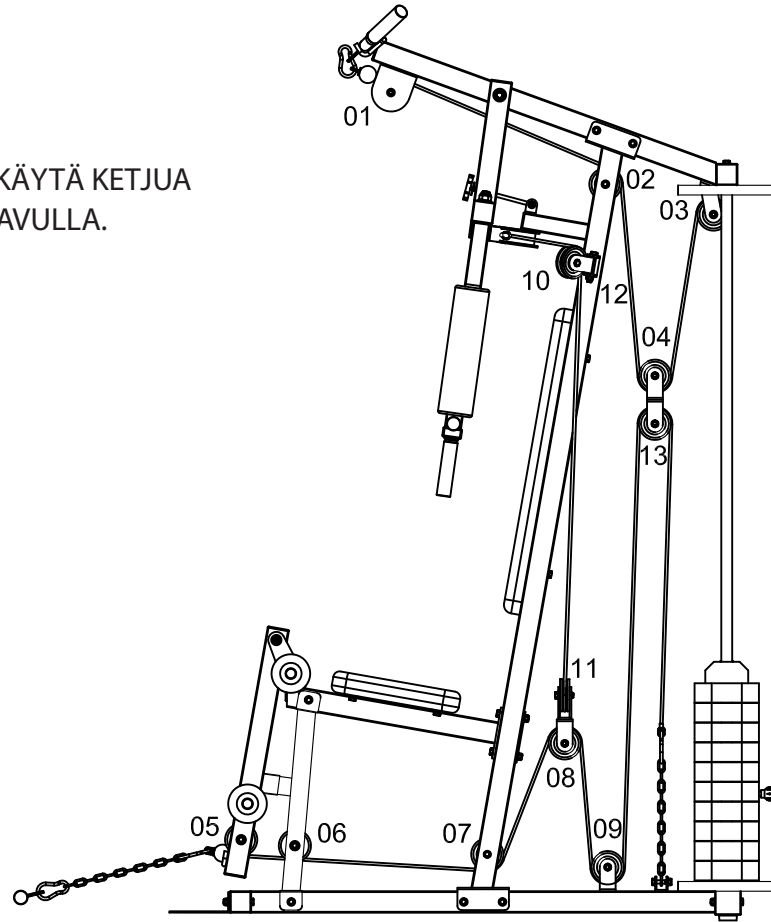

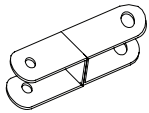
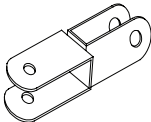
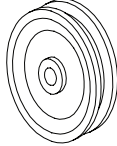

NO.9

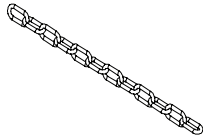
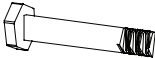

# ASENNUSVAIHEET

JOS VAIJERI ON LIIAN LYHYT, KÄYTÄ KETJUA  
PIDENNYKSENÄ PIKALUKON AVULLA.





 <p>HG2-17 Väkipyöräteline 1 kpl</p>	 <p>HG2-18 Väkipyöräteline 1 kpl</p>	 <p>HG2-31 Väkipyörä 13 kpl</p>	 <p>HG2-37 Väkipyörän kiinnitysholkki (iso) 4 kpl</p>
 <p>HG2-38 Väkipyörän kiinnitysholkki (pieni) 4 kpl</p>	 <p>HG2-47 Pikakiinnitin 4 kpl</p>	 <p>HG2-53 Ketju 2 kpl</p>	 <p>HG2-56 Kuusiopultti (M10 x 65mm) 2 kpl</p>
 <p>HG2-57 Kuusiopultti (M10 x 60mm) 2 kpl</p>	 <p>HG2-58 Kuusiopultti (M10 x 45mm) 9 kpl</p>	 <p>HG2-61 Kuusiopultti (M8 x 40mm) 1 kpl</p>	 <p>HG2-63 Aluslevy (M10) 26 kpl</p>
 <p>HG2-64 Aluslevy (M8) 2 kpl</p>	 <p>HG2-66 Nylon mutteri (M10) 13 kpl</p>	 <p>HG2-67 Nylon mutteri (M8) 1 kpl</p>	 <p>HG2-68 Muovialuslevy 1 kpl</p>



# ASENNUSVAIHEET

## Vaihe 7

- Kiinnitä suojakorin **kannatin** (70) keskelle molempia **suojakoreja** (69) neljällä M6x15mm **kuusiopultilla** (71), kahdeksalla M6 **aluslevyllä** (72) ja neljällä M6 **nylon mutterilla** (73).
- Kiinnitä **suojakori** (69) **taka-alarunkoon** (02) ja **yläpoikkirunkoon** (09) kahdeksalla M6x15mm **kuusiopultilla** (71), kuudellatoista M6 **aluslevyllä** (72) ja kahdeksalla M6 **nylon mutterilla** (73).

Nro.	Kuvaus.	Kpl
HG2-71	 Hex Bolt (M16x15mm)	12
HG2-72	 Washer (M6)	24
HG2-73	 Nylock Nut (M6)	12

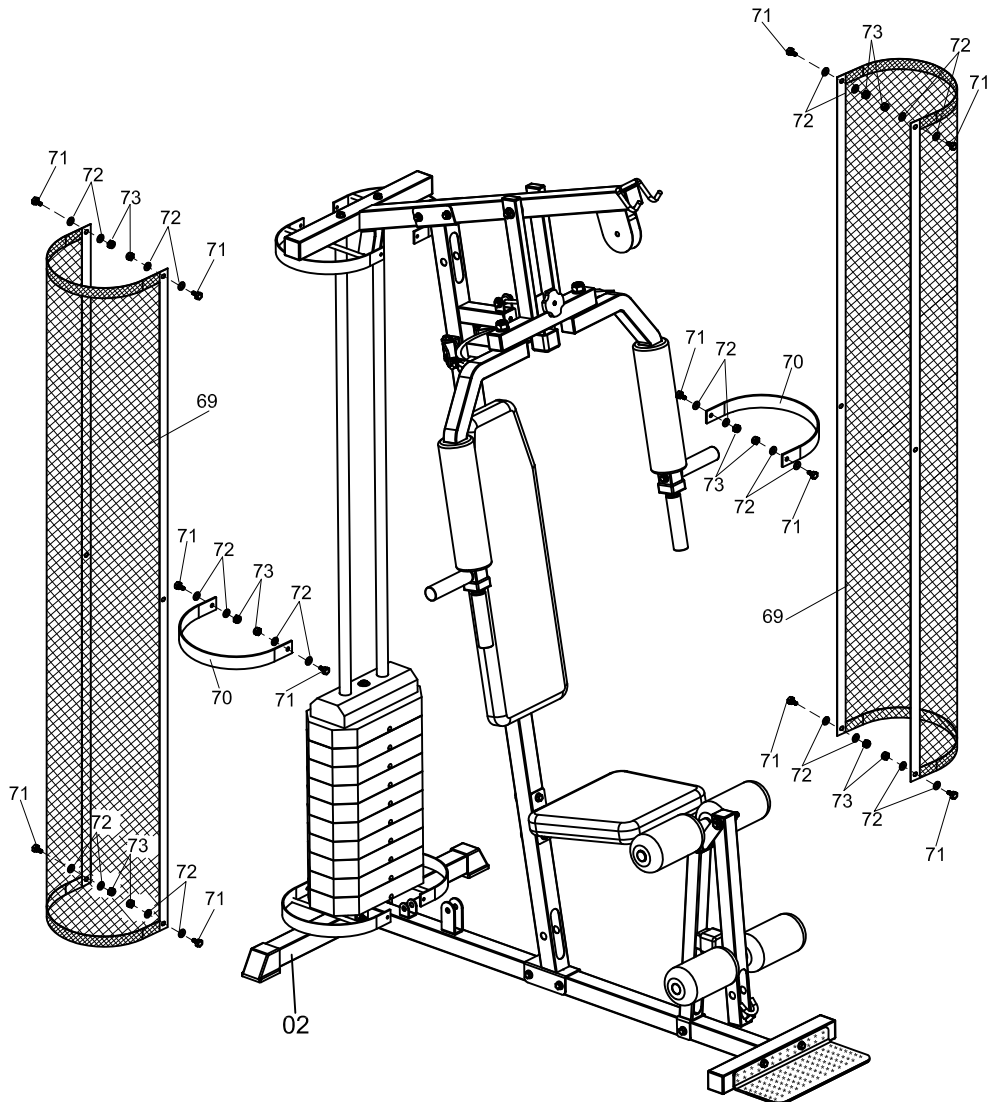

# RÄJÄYTYSKUVA

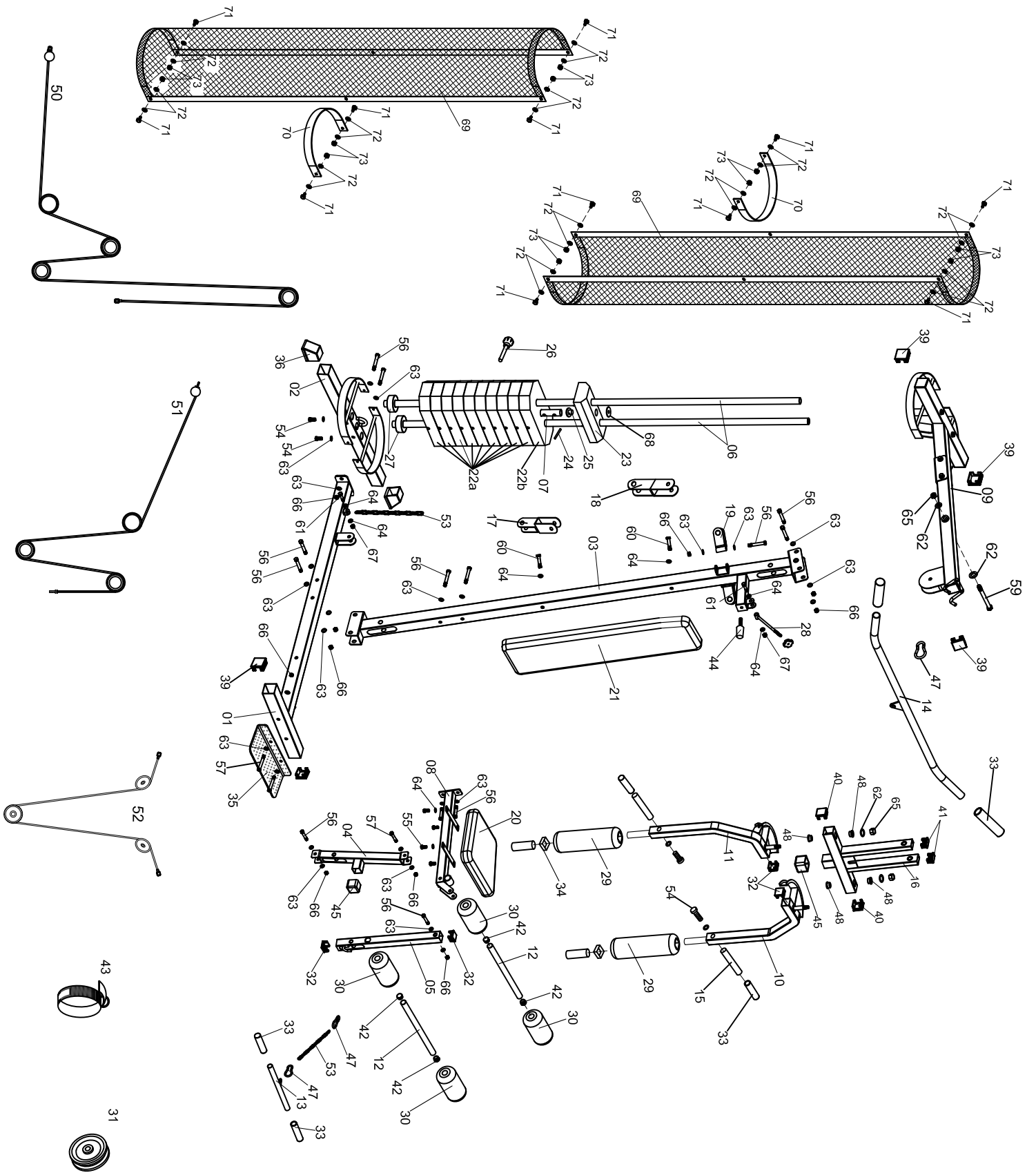

# TÄYSI OSALUETTELO

Nro.	Kuvaus.	Kpl	Nro.	Kuvaus.	Kpl
HG2-01	Päärunko	1	HG2-37	Väkipyörän kiinnitysholkki (iso)	4
HG2-02	Taka-alarunko	1	HG2-38	Väkipyörän kiinnitysholkki (pieni)	4
HG2-03	Etupystyrunko	1	HG2-39	Päätytulppa	5
HG2-04	Istuinrunko	1	HG2-40	Päätytulppa	2
HG2-05	Jalkapenkin tanko	1	HG2-41	Päätytulppa	2
HG2-06	Ohjausputki	2	HG2-42	Päätytulppa	4
HG2-07	Reikätanko	1	HG2-43	Nilkkaremmi	1
HG2-08	Istuinalusta	1	HG2-44	Kumitulppa	1
HG2-09	Yläpoikkirunko	1	HG2-45	Päätytulppa	2
HG2-10	Rintaprässin oikea kappale	1	HG2-46	Pyöreä tulppa	2
HG2-11	Rintaprässin vasen kappale	1	HG2-47	Pikakiinnitin	4
HG2-12	Pehmusetanko	2	HG2-48	Metalliholkki (iso)	4
HG2-13	Alatalja	1	HG2-49	Metalliholkki (pieni)	2
HG2-14	Ylätalja	1	HG2-50	Vaijeri 3750 mm	1
HG2-15	Käsitanko	2	HG2-51	Vaijeri 2720 mm	1
HG2-16	Prässirunko	1	HG2-52	Vaijeri 2330 mm	1
HG2-17	Väkipyöräteline	1	HG2-53	Ketju	2
HG2-18	Väkipyöräteline	1	HG2-54	M10x20 mm Kuusiopultti	6
HG2-19	U-jalusta	2	HG2-55	M8x15 mm kuusiopultti	4
HG2-20	Pehmustettu istuintyyyny	1	HG2-56	M10x65 kuusiopultti	13
HG2-21	Pehmustettu selkänöja	1	HG2-57	M10x60 mm kuusiopultti	6
HG2-22a	Painolevy 6.8kg	9	HG2-58	M10x45 mm kuusiopultti	9
HG2-22b	Painolevy 4.5kg	1	HG2-59	M12x120 kuusiopultti	1
HG2-23	Yläpaino	1	HG2-60	M8x65 mm kuusiopultti	2
HG2-24	10x56mm reikätangon tappi	1	HG2-61	M8x40 kuusiopultti	2
HG2-25	Reikätangon päätyholkki	1	HG2-62	Aluslevy M12	4
HG2-26	Painonpidin	1	HG2-63	Aluslevy M10	62
HG2-27	Kumipehmuste	2	HG2-64	Aluslevy M8	10
HG2-28	Lukitustappi	1	HG2-65	Nylon mutteri M12	3
HG2-29	Iso pehmuste	2	HG2-66	Nylon mutteri M10	28
HG2-30	Lyhyt pehmuste	4	HG2-67	Nylon mutteri M8	2
HG2-31	Väkipyörä	13	HG2-68	Muovialuslevy	1
HG2-32	Päätytulppa	4	HG2-69	Suojakori	2
HG2-33	Käsikahvan grippi	8	HG2-70	Suojakorin kannatin	2
HG2-34	päätytulppa	2	HG2-71	M6x15 mm kuusiopultti	12
HG2-35	Aluslevy	1	HG2-72	Aluslevy M6	24
HG2-36	Päätytulppa	2	HG2-73	Nylon mutteri M6	12

# IMPLIED WARRANTY

Tämän laitteen maahantuoja vakuuttaa, että valmistukseen on käytetty ainoastaan korkealuokkaisia materiaaleja.

Takuun edellytyksenä on tämän ohjekirjan mukaisesti suoritettu asennus. Laitteen virheellinen käyttö, virheellinen kuljetus tai väärin suoritettu asennus voivat aiheuttaa takuun kumoutumisen.

Takuu on **1 (yksi)** vuosi ostopäivästä.

Takuun piiriin kuuluvat seuraavat osat:

**Runko, sähköjohto, sähköiset osat, pyörät.**

Takuu ei kata:

- ulkoisesti aiheutunutta vahinkoa
- ei-valtuutettujen huoltopartnereiden käyttö
- laitteen vääränlainen käsittely
- ohjeiden huomiotta jättämisestä aiheutuvat ongelmat

Laitteen kuluvat osat eivät kuulu takuun piiriin.

Laite on tarkoitettu kotikäyttöön, takuu ei ole voimassa jos laite on kaupallisessa käytössä.

ASENNUKSEEN JA HUOLTOON LIITTYVISSÄ ASIOISSA OTA YHTEYTTÄ

GYMSTICK-HUOLTOON: [huolto@gymstick.net](mailto:huolto@gymstick.net)

tai p. 03 7330 990/Huolto

Valmistuttaja:

**Gymstick International Oy Ratakartijankatu 11**

**15170 Lahti**